

HLINÍKOVÝ ZÁVĚS

Obj. č.	Přípevnění	g
084.500.005	Šrouby M6x20 DIN 7984 nejsou součástí balení	146

Materiál: anodizovaný hliník; Čep \varnothing 8 mm - nerezová ocel AISI 303

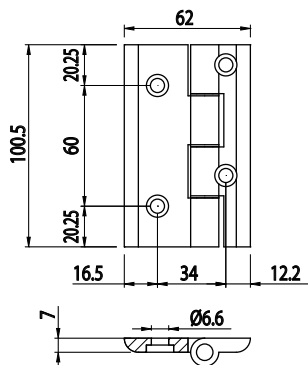